

SHARP

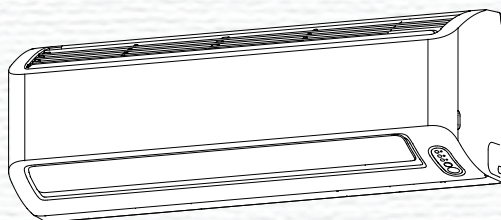

**PENDINGIN RUANGAN
TIPE SPLIT**

**PETUNJUK PEMASANGAN &
PETUNJUK PENGOPERASIAN**

INDONESIA

(Standard models with Plasmacluster)

INDOOR UNIT

**AH-AP5BMY
AH-AP7BMY
AH-AP9BMY
AH-AP5BMY2
AH-AP7BMY2
AH-AP9BMY2**

OUTDOOR UNIT

**AU-A5BMY
AU-A7BMY
AU-A9BMY
AU-A5BMY2
AU-A7BMY2
AU-A9BMY2**

(Standard models)

INDOOR UNIT

**AH-A5BEY
AH-A7BEY
AH-A9BEY
AH-A5BEY2
AH-A7BEY2
AH-A9BEY2
AH-A9BEYT
AH-A9CAY**

OUTDOOR UNIT

**AU-A5BEY
AU-A7BEY
AU-A9BEY
AU-A5BEY2
AU-A7BEY2
AU-A9BEY2
AU-A9BEY2
AU-A9CAY**



"Plasmacluster" and "Device of a cluster of grapes" are registered trademarks or trademarks of Sharp Corporation.

No.Reg: PMKG.862.10.2024
No.Reg: PMKG.968.12.2024
No.Reg: PMKG.797.12.2022
No.Reg: PMKG.366.06.2024

Uses Refrigerant
R32

**BUKU PETUNJUK
DOWNLOAD DISINI :**



<https://id.sharp/Download>



B198

SHARP

PT. SHARP ELECTRONICS INDONESIA

Kawasan Industri KIIC, Jl. Harapan Raya Lot LL 1 & 2, Desa/Kelurahan Sirnabaya,
Kec. Telukjambe Timur, Kab. Karawang, Provinsi Jawa Barat, Kode Pos : 41333

Printed in Indonesia

TINSEB198JBRZ 26D- (ID) ①



Baca dan ikuti petunjuk dengan saksama untuk pemasangan yang sempurna dan bebas dari masalah.

Menggunakan freon R32

DAFTAR ISI

PETUNJUK PEMASANGAN

- HAL-HAL YANG PERLU DIPERHATIKAN SEBELUM PEMELIHARAAN IM-1
- DAFTAR CEK SETELAH PEMASANGAN IM-4
- AKSESORI IM-4
- PETUNJUK KESELAMATAN IM-5
- PERHATIKAN LOKASINYA IM-5
- DIAGRAM PEMASANGAN IM-6
- PEMIPAAN IM-6
- DIMENSI PEMASANGAN UNIT INDOOR.. IM-6
- 1. PENEMPATAN PELAT PEMASANGAN DAN PEMBUATAN LUBANG PEMIPAAN IM-6
- 2. MENYETEL UNIT INDOOR IM-7
- 3. MENGHUBUNGKAN KABEL KE UNIT INDOOR IM-8
- 4. MENGHUBUNGKAN SELANG PENDINGINAN IM-8
- 5. PEMASANGAN UNIT OUTDOOR IM-8
- 6. MENGHUBUNGKAN PIPA FREON IM-9
- 7. PEMBUANGAN UDARA IM-9
- 8. MENGHUBUNGKAN KABEL KE UNIT OUTDOOR IM-9
- 9. PENGABELAN LISTRIK IM-10
- 10. UJI PENGOPERASIAN IM-10
- PUMP DOWN IM-10
- MELEPAS UNIT DARI PELAT PEMASANGAN IM-10

PETUNJUK PENGOPERASIAN

- PETUNJUK PENTING KESELAMATAN... OM-1
- NAMA-NAMA BAGIAN OM-2
- MENGANALISIS REMOTE CONTROL... OM-4
- MODE TAMBAHAN OM-4
- TIPS MENGHEMAT ENERGI OM-4
- PENGOPERASIAN DASAR OM-5
- KONDISI PENGOPERASIAN OM-5
- MENGATUR ARAH HEMBUSAN UDARA... OM-6
- PENGOPERASIAN SUPER JET OM-6
- PENGOPERASIAN PLASMA CLUSTER .. OM-7
- PENGOPERASIAN BEST SLEEP OM-7
- PENGOPERASIAN TIMER OM-8
- PENGOPERASIAN PEMBERISIHAN OTOMATIS OM-9
- TOMBOL DISPLAY OM-9
- PEMELIHARAAN OM-10
- SEBELUM MENGHUBUNGI PUSAT SERVIS OM-10
- SPESIFIKASI PRODUK OM-12

Hal-hal yang perlu diperhatikan sebelum pemeliharaan

Persyaratan untuk Teknisi Servis

- Setiap orang yang terlibat secara langsung untuk merubah sistem pendinginan harus dapat menunjukkan tanda sertifikasi yang masih berlaku, dari industri-otoritas terakreditasi, yang mengesahkan kompetensi pekerja untuk menangani refrigeran dengan aman sesuai dengan spesifikasi penilaian yang diakui industri.
- Servis hanya boleh dilakukan seperti yang direkomendasikan oleh produsen peralatan. Perawatan dan perbaikan yang membutuhkan bantuan dari personel terampil, harus dilakukan di bawah pengawasan orang yang kompeten dalam penggunaan refrigeran R32.

Pemeriksaan Area

Sebelum memulai pekerjaan yang berhubungan dengan sistem pendinginan yang mengandung R32, perlu dilakukan pemeriksaan keamanan untuk memastikan bahwa resiko kebakaran dapat diminimalisir.

Prosedur Kerja

Pekerjaan harus dilakukan sesuai dengan prosedur sehingga meminimalkan risiko cedera akibat terbakar gas atau uap saat pekerjaan sedang dilakukan.

1. Area Kerja Umum

Semua staf pemeliharaan dan pekerja lain yang bekerja di tempat itu harus dapat penjelasan tentang sifat pekerjaan yang sedang dilakukan bahwa bekerja di ruang terbatas harus dihindari. Area sekitar ruang k/erja harus isolasi. Pastikan kondisi di dalam area telah aman dari bahan yang mudah terbakar.

2. Memeriksa keberadaan zat pendingin

Area harus diperiksa dengan detektor zat pendingin yang sesuai sebelum dan selama bekerja, untuk memastikan teknisi mengetahui potensi atmosfer yang mudah terbakar. Pastikan bahwa peralatan deteksi kebocoran yang digunakan cocok untuk mendeteksi refrigeran R32, tidak menimbulkan percikan api, disegel dengan baik atau dijual secara intrinsik.

Prosedur Kerja

3. Tersedia alat pemadam kebakaran

Jika ada pemanasan yang akan dilakukan pada peralatan pendingin atau bagian terkait, peralatan pemadam kebakaran yang sesuai harus tersedia. Sediakan bubuk kering atau lira Co2 pemadam yang berdekatan dengan area pengisian daya.

4. Tidak ada sumber pengapian

Tidak ada orang yang melakukan pekerjaan berhubungan dengan sistem pendingin yang melibatkan pekerjaan melepas pipa yang berisi atau telah berisi Refrigeran R32 yang harus menggunakan sumber pengapian apa pun sehingga dapat menimbulkan resiko kebakaran atau ledakan. Semua kemungkinan sumber pengapian termasuk merokok, harus dijauhkan dari lokasi pemasangan, perbaikan, pelepasan, dan selama pembuangan refrigeran R32 ke ruang sekitar. Sebelum pekerjaan berlangsung, area di sekitar peralatan harus disurvei untuk memastikan tidak ada bahaya atau resiko kebakaran. Tanda "Dilarang Merokok" harus dipasang.

5. Area berventilasi

Pastikan bahwa area tersebut berada di tempat terbuka atau tersedia ventilasi cukup melakukan pembongkaran atau pemanasan. Ketersediaan ventilasi yang cukup harus ada selama pekerjaan itu dilakukan. Ventilasi harus dapat memancarkan refrigeran yang dilepaskan dengan aman dan sebaiknya dikeluarkan ke atmosfer.

6. Pengecekan terhadap peralatan pendingin

Ketika komponen listrik diganti, harus sesuai dengan tujuan dan spesifikasi yang benar. Dan harus mengikuti pedoman pemeliharaan dan layanan yang di keluarkan oleh pabrik. Jika ragu, hubungi servis center untuk konsultasi dan meminta bantuan.

Pemeriksaan berikut harus diterapkan pada saat instalasi menggunakan refrigeran R32:

- Jumlah pengisian harus sesuai dengan ukuran ruangan di mana part yang mengandung refrigeran dipasang;
- Sistem ventilasi harus berjalan dengan baik dan tidak terhambat;
- Jika sirkuit pendingin tidak langsung digunakan, maka harus mengecek kandungan refrigeran pada sirkuit sekunder;
- Penandaan pada peralatan harus terlihat dan terbaca. Ciri dan tanda yang dibuat harus terbaca dengan jelas;
- Pipa atau komponen pendingin harus dipasang pada posisi aman dari terkena zat apapun yang dapat menimbulkan korosi pada komponen yang mengandung refrigeran, kecuali komponen terbuat dari bahan yang secara inheren tahan terhadap korosi atau dilindungi dengan baik agar tidak berkarat.

7. Pengecekan terhadap perangkat listrik

Perbaikan dan pemeliharaan komponen kelistrikan harus mencakup pemeriksaan keselamatan awal dan prosedur pemeriksaan komponen.

Jika ada kesalahan yang dapat membahayakan keselamatan, maka tidak boleh ada arus listrik yang terhubung ke sirkuit sampai dapat ditangani dengan baik. Jika kesalahan tidak dapat segera diperbaiki tetapi perlu dilanjutkan operasi, maka harus menggunakan solusi sementara yang sesuai. Hal ini harus dilaporkan kepada pemilik peralatan sehingga semua pihak mengetahuinya. Pemeriksaan keselamatan awal harus mencakup:

- Kapasitor harus dilepaskan: ini harus dilakukan untuk menghindari kemungkinan percikan api;
- Tidak ada komponen listrik aktif dan kabel terbuka saat pengisian daya, pemulihan atau pembersihan sistem;
- Terhubung dengan arde;

Pemasangan Kabel

Pastikan kabel tidak akan mengalami keausan, korosi, tekanan berlebihan, ujung tajam atau efek buruk lingkungan lainnya.

Pemeriksaan juga harus mempertimbangkan efek penggunaan jangka panjang atau getaran terusmenerus dari sumber-sumber seperti kompresor atau kipas angin.

Deteksi refrigeran R32

Dalam keadaan apa pun tidak boleh menggunakan bahan yang dapat memicu pengapian dalam mencari atau mendeteksi kebocoran zat pendingin. Torch halida (atau detektor lain yang menggunakan nyala api) tidak boleh digunakan.

Metode deteksi kebocoran

Metode deteksi kebocoran berikut dianggap dapat digunakan untuk sistem yang mengandung refrigeran R32. Detektor kebocoran elektronik dapat digunakan untuk mendeteksi refrigeran R32, tetapi tingkat sensitivitasnya kurang, atau mungkin perlu dilakukan kalibrasi ulang. (Detektor harus dikalibrasi di area bebas zat pendingin.) Pastikan bahwa detektor tidak memiliki potensi pengapian dan cocok untuk refrigeran yang digunakan. Detektor harus disetel pada persentase LFL dari refrigeran dan harus dikalibrasi ke refrigeran yang digunakan dan persentase gas yang telah terkonfirmasi (maksimum 25%).

Cairan pendeteksi kebocoran cocok digunakan dengan sebagian besar zat pendingin, tetapi penggunaan deterjen yang mengandung klorin harus dihindari karena klorin dapat bereaksi dengan zat pendingin dan menimbulkan korosi pada pipa tembaga.

Jika dicurigai ada kebocoran, semua api yang terlihat harus dihilangkan / dipadamkan.

Jika ditemukan kebocoran refrigeran yang membutuhkan pengelasan, semua refrigeran harus dikeluarkan dari sistem, atau diisolasi (dengan cara mematikan katup) di bagian sistem yang jauh dari kebocoran. Kemudian harus dibersihkan oleh Nitrogen free Oksigen (OFN) sebelum dan selama proses pengelasan.

Pemindahan dan Evakuasi

Saat Merubah sirkuit zat pendingin untuk melakukan perbaikan atau untuk tujuan lain, harus mengikuti yang telah ada. Perlu diperhatikan saat pembongkaran harus memperhatikan potensi terbakar. Prosedur berikut harus dipatuhi:

- Keluarkan zat pendingin;
- Bersihkan sirkuit dengan gas lembam;
- Mengosongkan;
- Bersihkan lagi dengan gas lembam;
- Buka sirkuit dengan memotong atau mengelas.

Pemindahan dan Evakuasi

Muatan zat pendingin harus dipindahkan ke dalam silinder pemulihan yang benar. Sistem harus dibersihkan dengan OFN untuk membuat unit diuji. Proses ini mungkin perlu diulang beberapa kali. Udara terkompresi atau oksigen tidak boleh ada saat pemindahan muatan berlangsung.

Pembersihan harus dilakukan dengan cara vakum menggunakan OFN dan terus mengisi sampai tekanan kerja tercapai, lalu buang udara ke atmosfer, terakhir lakukan proses vakum. Proses ini harus diulangi sampai tidak ada refrigeran di sistem. Saat OFN terakhir digunakan, sistem harus dibuang ke bawah tekanan atmosfer untuk memungkinkan pengerjaan. Operasi ini sangat penting saat dilakukan pengerjaan pengelasan.

Pastikan saluran keluar pada pompa vakum tidak dekat dengan sumber pengapian dan tersedia ventilasi yang cukup.

Prosedur Pengisian

Selain prosedur pengisian yang telah ada, berikut prosedur yang harus diikuti:

- Pastikan tidak ada kontaminasi refrigeran dengan jenis yang berbeda pada peralatan pengisian. Selang atau saluran harus sependek mungkin untuk meminimalkan jumlah refrigeran yang terkandung di dalamnya;
- Tabung harus dijaga agar tetap tegak;
- Pastikan sudah memasang kabel arde dari ground tanah ke terminal sekup sebelum mengisi unit dengan zat pendingin;
- Beri label pada sistem jika pengisian sudah selesai (jika belum selesai);
- Pastikan untuk mengisi refrigeran dengan berat yang pas, jangan melebihi batas yang telah dianjurkan.

Sebelum mengisi ulang sistem, sistem harus diuji tekanannya dengan OFN. Jika sudah selesai lakukan uji kebocoran pada sistem sebelum penonaktifan. Cek uji kebocoran harus dilakukan sebelum meninggalkan tempat.

Penonaktifan

Sebelum melakukan prosedur ini, sangat penting bagi teknisi untuk benar-benar mengetahui peralatan dan semua detailnya. Disarankan untuk melakukannya dengan benar agar semua refrigeran dapat dipulihkan dengan aman. Sebelum melakukannya, harus mengambil contoh oli dan refrigeran untuk dianalisa hal ini diperlukan sebelum menggunakan kembali refrigeran. Sangat penting untuk mengecek ketersediaan listrik sebelum melakukannya.

- a) Siapkan semua peralatan dan cara menggunakannya.
- b) Matikan sistem kelistrikan;
- c) Sebelum melakukan prosedur diatas, pastikan bahwa:
 - Ketersediaan peralatan pendukung untuk membawa tabung refrigeran, jika diperlukan;
 - Ketersediaan semua alat pelindung diri dan dapat digunakan dengan benar;
 - Proses pemulihan harus diawasi setiap saat oleh orang yang berkompeten;
 - Pastikan peralatan pemulihan dan tabung sudah sesuai dengan standar.
- d) Lakukan Pump Down Jika memungkinkan.
- e) Jika tidak mempunyai alat vacuum, gunakan

Penonaktifan

manifold untuk membuang zat pendingin dari semua bagian unit.

- f) Pastikan silinder berada di atas timbangan sebelum pemulihan dilakukan;
- g) Nyalakan mesin pemulihan dan operasikan sesuai dengan instruksi pabrik;
- h) Jangan mengisi silinder terlalu penuh. (Tidak boleh lebih dari 80 volume muatan cairan);
- i) Jangan melebihi tekanan kerja maksimum silinder, meskipun hanya untuk sementara;
- j) Ketika silinder telah terisi dengan benar dan prosesnya selesai, pastikan bahwa silinder dan peralatan dikeluarkan dari lokasi segera dan semua katup isolasi pada peralatan ditutup;
- k) Refrigeran yang dipulihkan tidak boleh diisi ke dalam sistem pendingin lain kecuali jika sudah dibersihkan dan diperiksa.

Catatan:

Peralatan harus diberi label yang menyatakan bahwa peralatan tersebut telah dinonaktifkan dan dikosongkan dari zat pendingin. Label harus diberi tanggal dan ditandatangani.

Pastikan terdapat label pada peralatan yang menyatakan bahwa peralatan tersebut mengandung refrigeran R32.

Pemulihan

Saat mengeluarkan zat pendingin dari sistem, baik untuk servis atau penonaktifan, disarankan semua zat pendingin dikeluarkan dengan aman.

Saat memindahkan zat pendingin ke dalam silinder, pastikan menggunakan silinder pemulihan refrigeran yang sesuai. Pastikan kapasitas dari silinder dapat memuat total muatan pada sistem. Semua silinder yang akan digunakan untuk memulihkan zat pendingin diberi label untuk zat pendingin tersebut (Yaitu silinder khusus untuk pemulihan dari zat pendingin). Silinder harus dilengkapi dengan katup pelepas tekanan dan katup pemutus terkait dalam keadaan baik. Pindahkan silinder pemulihan yang telah kosong dan, jika mungkin, didinginkan sebelum pemulihan terjadi.

Peralatan pemulihan harus berfungsi dengan baik dengan satu set instruksi mengenai peralatan yang ada dan harus sesuai untuk pemulihan refrigeran R32. Selain itu, harus tersedia satu set timbangan yang terkalibrasi dan berfungsi dengan baik. Selang harus dilengkapi dengan kopling pemutus bebas bocor dan dalam kondisi baik. Sebelum menggunakan mesin pemulihan, periksa apakah mesin tersebut berfungsi dengan baik, telah dirawat dengan baik, dan semua komponen listrik yang terkait, disegel untuk mencegah pengapian jika terjadi pelepasan zat pendingin. Konsultasikan dengan produsen jika ragu.

Refrigeran yang dipulihkan harus dikembalikan ke pemasok zat pendingin dalam silinder pemulihan yang benar, dan Catatan Pemindahan Limbah yang relevan telah disiapkan. Jangan mencampur refrigeran di unit pemulihan dan terutama di dalam silinder.

Jika kompresor atau oli kompresor harus dikeluarkan, pastikan refrigeran R32 tidak tertinggal di dalam pelumas. Proses evakuasi harus dilakukan sebelumnya untuk mengembalikan kompresor ke pemasok. Hanya pemanas elektrik yang di tempel ke kompresor yang boleh digunakan untuk mempercepat proses ini. Saat mengeringkan oli, harus dilakukan dengan aman.

DAFTAR CEK SETELAH PEMASANGAN

PENTING!

HARAP PERIKSA SEMUA ITEM

Oleh pemasang

1. Tegangan listrik :..... Volt
2. Arus listrik :..... Ampere
3. Tekanan Gas :..... Psi
4. Pemutus Arus :..... Ampere
5. Sambungan Kabel Daya Listrik
OK Tidak OK
6. Sambungan Kabel IDU & ODU
OK Tidak OK
7. Sambungan Kabel Arde
OK Tidak OK
8. Fungsi Pemutus Arus
OK Tidak OK
9. Pemasangan IDU
OK Tidak OK
10. Pengurusan OK Tidak OK
11. Kebocoran Gas di Sambungan Pipa
OK Tidak OK
12. Katup 2 Arah & 3 Arah
Buka Tutup
13. Pembersihan Otom Filter
OK Tidak OK
14. Fungsi Remot Kontrol
OK Tidak OK
15. Pembuangan Udara oleh Pompa Vakum
OK Tidak OK
Catatan: Jangan membuang udara dengan mengeluarkannya.
16. Periode Percobaan Pengoperasian:menit
17. Perbedaan Suhu Udara IDU (Saluran Masuk - Saluran Keluar):.....°C
Catatan: IDU → Unit Dalam ODU → Unit Luar

Oleh konsumen

Kerapian Baik Rata-rata Tidak Baik **Penjelasan** Baik Rata-rata Tidak Baik

Kebersihan Baik Rata-rata Tidak Baik **Kesopanan** Baik Rata-rata Tidak Baik

PENJELASAN UNTUK KONSUMEN

- Jelaskan kepada konsumen cara untuk menggunakan dan merawat sistem, dengan merujuk kepada panduan pengoperasian.
- Minta konsumen untuk dengan teliti membaca panduan pengoperasian.
- Ketika sistem sudah dikonfigurasi, berikan panduan pemasangan ke konsumen.









Pemeriksaan Data

Nama Perusahaan Pemasang

Nama pemasang

/ / (Tgl/Bln/Th)

AKSESORI

ITEMS	Jumlah	ITEMS	Jumlah	ITEMS	Jumlah
1 PELAT PEMASANGAN 	1	4 BATERAI KERING 	2	7 PENUTUP KABEL 	1
2 SEKRUP PANJANG (M4.5×30) Untuk memasang pelat pemasangan. 	6	5 SEKRUP PENDEK (M4×20)  Untuk memasang TEMPAT REMOTE CONTROL.(2) Untuk memasang PENUTUP KABEL.(1)	3	8 PETUNJUK PENGOPERASIAN & PETUNJUK PEMASANGAN 	1
3 REMOTE CONTROL 	1	6 TEMPAT REMOTE CONTROL 	1		

INDONESIA

PETUNJUK KESELAMATAN

- Unit harus dipasang, dirawat, diperbaiki, dan dilepas sesuai dengan manual pemasangan oleh orang yang berkualifikasi atau teknisi servis. Ketika salah satu dari pekerjaan ini harus dilakukan, mintalah orang yang berkualifikasi atau teknisi servis untuk melakukannya.
- Pemasangan harus mengikuti petunjuk pemasangan oleh teknisi servis yang berkualifikasi. Pengerjaan yang tidak benar dapat menyebabkan tersengat listrik, kebocoran air, kebakaran.
- Gunakan komponen aksesori yang disertakan dan komponen yang ditentukan untuk pemasangan. Penggunaan komponen yang lain dapat menyebabkan tersengat listrik, kebocoran air, kebakaran, unit jatuh.
- Unit harus dipasang sesuai dengan peraturan pemasangan kabel nasional. Koneksi yang salah dapat menyebabkan panas berlebihan atau kebakaran.
- Pastikan tidak ada kebocoran refrigeran sebelum dan selama bekerja, Periksa dan pastikan tidak ada sumber api di sekitar area pemasangan unit. Pastikan ruang tempat pemasangan unit dipisahkan dan jauh dari bahan yang mudah terbakar.
- Buka ventilasi di ruangan jika freon bocor selama pemasangan. Kontak antara gas refrigeran dengan api dapat menghasilkan gas beracun. Saat melakukan pekerjaan yang berhubungan dengan bahan yang mudah terbakar, bubuk kering atau pemadam api CO₂ harus tersedia, dan harus dilakukan di area yang ventilasi cukup. Asap rokok atau sumber penyulutan lainnya harus dijauhkan dari area kerja.
- Setelah pemasangan selesai, periksa untuk memastikan tidak ada kebocoran freon. Kontak antara freon dengan api dapat menghasilkan gas beracun.
- Unit harus dipasang, dioperasikan, dan disimpan di ruangan dengan luas lantai lebih dari 4 m².
- Gunakan kabel listrik yang telah ditentukan. Pastikan kabel dipasang di tempat yang aman dan terminal terbebas dari kelebihan beban dari kabel. Jika tidak, kelebihan panas atau kebakaran dapat terjadi.
- Bentuk kabel sehingga penutup kotak kontrol dan penahan kabel tidak longgar. Jika tidak akan kelebihan panas, kebakaran atau tersengat listrik.
- Dalam hal mengganti komponen kelistrikan, harus sesuai dengan Panduan Servis Sharp. Sebelum mengganti bagian kelistrikan, pastikan kapasitor telah kosong, tidak ada tegangan listrik pada komponen dan kabel terbuka dan pastikan dilakukan pemasangan kabel arde.
- Kencangkan mur flaring dengan kunci torsi menurut metode yang ditetapkan. Jika pengencangan mur flaring terlalu kuat, setelah beberapa lama mur flaring dapat pecah dan menyebabkan kebocoran freon.
- Ketika memasang unit, berhati-hatilah agar tidak ada zat udara lain selain jenis freon yang telah ditentukan (R32) ke dalam siklus freon. Jika tidak, akan terjadi tekanan tinggi yang tidak normal dalam siklus freon dan dapat menyebabkan cedera.
- Pastikan pipa freon telah tersambung sebelum menjalankan kompresor, Jika tidak akan terjadi semburan dan kebocoran freon.
- Hanya teknisi servis berkualifikasi yang dapat menangani, mengisi, membersihkan, dan membuang zat pendingin. Mematuhi peraturan gas nasional. Unit harus disimpan di ruangan tanpa sumber pengapian yang terus beroperasi. Jika tidak, akan menyebabkan ledakan dan cedera akibat tekanan tinggi yang tidak normal pada siklus refrigeran.
- Pasang unit arde. Pemasangan arde yang tidak benar dapat menyebabkan tersengat listrik.
- Pasang pemutus arus kebocoran arde untuk menghindari sengatan listrik jika terjadi kebocoran. Gunakan tipe pemutus yang diaktifkan oleh arus, dengan sensitivitas tinggi, dan berkecepatan tinggi dengan tingkat sensitivitas arus di bawah 30mA dan waktu pengoperasian di bawah 0,1 detik.
- Atur selang pembuangan dengan memastikan pengeringan yang lancar. Pengeringan yang tidak lancar dapat menyebabkan rumah, perabotan, dll menjadi lembap.
- Pemasangan pipa harus diusahakan seminimal mungkin.
- Sambungan pipa yang dibuat harus sesuai dengan SNI IEC 60335-2-40 pasal 22.118, harus dapat diakses dengan mudah untuk tujuan pemeliharaan.

PERHATIKAN LOKASINYA

Unit Indoor

1. Jaga saluran keluar udara bebas dari hambatan sehingga aliran udara keluar dengan bebas ke seluruh ruangan.
2. Buat lubang selang pengeringan untuk memudahkan pengeringan.
3. Sediakan ruangan yang cukup luas di kedua sisi dan di atas unit.
4. Saringan udara harus mudah dikeluarkan dan dimasukkan.
5. Letakkan TV, radio dan sejenisnya 1 m dari unit dan remote control.
6. Jaga agar saluran masuk udara bebas dari hambatan yang dapat menghalangi udara masuk.
7. Remote control mungkin tidak berfungsi baik di ruangan yang dilengkapi dengan lampu TL elektronik yang menyala secara serentak atau dengan sangat cepat.
8. Pilih lokasi yang tidak mengakibatkan suara bising dan getaran ekstrem.
9. Untuk keamanan, unit dalam ruangan harus dipasang pada ketinggian tidak kurang dari 2,5m.

PERHATIKAN LOKASINYA

Unit Outdoor

1. Letakkan unit outdoor di landasan yang stabil.
2. Sediakan ruang yang cukup luas di sekitar unit. Ruang ini juga harus memiliki ventilasi yang baik.
3. Unit tidak boleh terpapar angin kencang atau terciprat oleh air hujan.
4. Air dari unit harus bisa keluar tanpa adanya masalah. Beri selang pengeringan jika diperlukan. Di area yang dingin, pemasangan pipa pengeringan tidak disarankan karena dapat mengakibatkan beku.
5. Letakkan TV, radio dan sejenisnya 1 m atau lebih dari unit.
6. Hindari lokasi yang terpapar uap oli mesin, udara asin (misalnya menghadap tepi laut), gas sulfur uap air panas, dll. Lokasi seperti ini dapat mengakibatkan kerusakan.
7. Hindari lokasi yang terpapar air berlimpah (misalnya di sepanjang jalan) atau dimana unit dapat rusak.
8. Pilih lokasi dimana udara yang keluar atau kebisingan pengoperasian tidak mengganggu yang lain.
9. Jaga agar bukaan saluran keluar udara bebas dari hambatan. Hal ini dapat memengaruhi kinerja unit dan menciptakan suara bising.
10. Letakkan unit outdoor pada posisi yang tinggi, untuk menghindari risiko unit luar terendam air karena penumpukan salju, hujan lebat, banjir, dll.

DIAGRAM PEMASANGAN

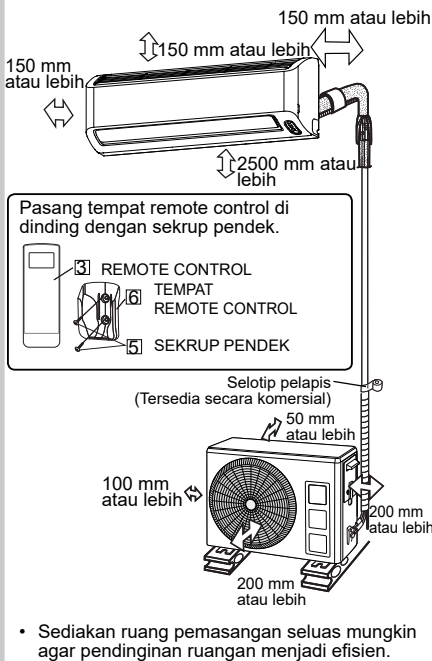

PEMIPAAN

Panjang pipa maks.: A	Perbedaan ketinggian maks.: B	Panjang pipa min	Freon tambahan (panjang pipa melebihi 7.5 m)
15m	7m	3m	Jenis 5K&9CAY:10g/m Jenis 79K(except 9CAY):15g/m

- Panjang pipa standar adalah 7.5 m.
- Ketika unit outdoor diletakkan di tingkat yang lebih tinggi dari unit indoor, buat lekukan di dekat saluran masuk selang.

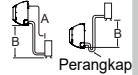

Gunakan pipa freon seperti yang ditunjukkan pada tabel di bawah ini.

Ukuran pipa	Ketebalan Pipa Min	Insulasi panas
Sisi cairan 1/4" (6,35mm)	0,5mm	Ketebalan: 6 mm atau lebih tebal Bahan: Busa poliesterilen
Sisi gas 3/8" (9,52mm)	0,65mm	

- Insulasi panas harus mencakup baik pipa gas maupun pipa cairan.

DIMENSI PEMASANGAN UNIT INDOOR

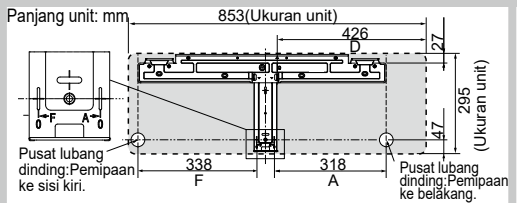

1 PENEMPATAN PELAT PEMASANGAN DAN PEMBUATAN LUBANG PEMIPAAN

Memasang pelat pemasangan

- (1) Dengan merujuk ke "DIMENSI PEMASANGAN UNIT INDOOR", tandai lokasi untuk lubang pemasangan dan lubang pemipaan.
 - Lubang pemasangan yang disarankan ditandai dengan lingkaran di sekitar lubang. (6 poin)
 - Pastikan pelat pemasangan diletakkan secara horizontal.
- (2) Kencangkan pelat pemasangan di dinding dengan sekrup panjang dan periksa kekuatannya.

Membuat lubang pemipaan

- (1) Buat lubang pipa berdiameter 70 mm menggunakan bor beton atau gergaji lubang dengan kemiringan ke bawah sebesar 5 mm ke arah luar.
- (2) Letakkan selongsong dan penutup.

1 PELAT PEMASANGAN



2 SEKRUP PANJANG



Rute pemipaan

Untuk arah 1, 2, 4, dan 5, potong zona yang ditentukan tanpa meninggalkan ujung yang tajam.

(Simpan pelat yang telah dipotong untuk penggunaan di masa mendatang.)

Memasang unit indoor**Untuk pemipaan sisi kanan**

- (1) Arahkan pipa dan selang pengeringan melalui lubang pemipaan.
- (2) Kaitkan unit ke pelat pemasangan.
- (3) Tarik kabel koneksi ke unit indoor.
- (4) Dorong unit dan pasang kait bawah ke penopang pelat pemasangan.
- (5) Tarik bagian bawah unit untuk memeriksa apakah unit kukuh di tempatnya.

Untuk pemipaan sisi kiri

- (1) Balikkan posisi selang pengeringan dan penutup pengeringan. Lihat “**Pertukaran selang pengeringan**”.
- (2) Sambung pipa dan bungkus dengan selotip di sekitar insulasi sambungan pipa dengan kuat dan tidak terlalu tebal.
- (3) Ikat pipa dan kabel koneksi dengan selotip.
- (4) Pastikan pipa dan kabel koneksi terpasang di sepanjang bagian belakang unit.
- (5) Arahkan pipa, kabel koneksi dan selang pengeringan melalui lubang pemipaan.
- (6) Kaitkan unit ke pelat pemasangan.
- (7) Dorong unit dan pasang kait bawah ke penopang pelat pemasangan.
- (8) Tarik bagian bawah unit untuk memeriksa apakah unit kukuh di tempatnya.

Catatan:

- Tekuk pipa dengan hati-hati agar tidak rusak.
- Letakkan selang pengeringan di bawah pipa.

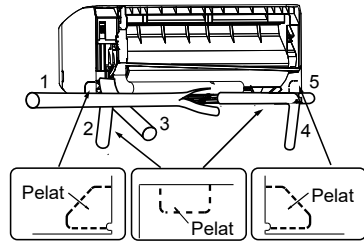

Potong pelat sepanjang takikan.

PELAT PEMASANGAN

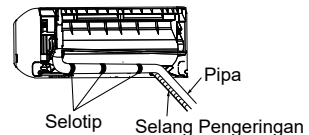
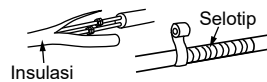
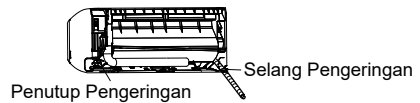
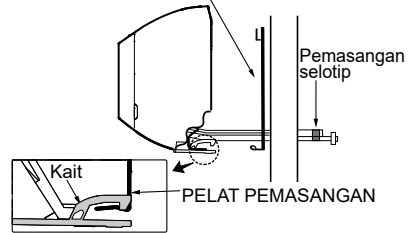
**Pertukaran selang pengeringan**

- (1) Lepaskan sekrup dan tarik keluar selang pengeringan.

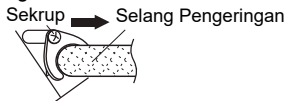

- (2) Tarik keluar tutup pengeringan.

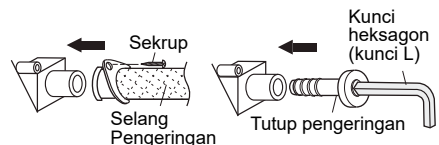

- (3) Sambung kembali selang pengeringan ke arah kanan dan masukkan tutup pengeringan ke kiri.
 - Masukkan selang pengeringan sepenuhnya sampai berhenti dan pasang sekrup yang telah dilepas di (1).
 - Masukkan kunci heksagon (kunci L) (diagonal 4mm) ke dalam tutup pengeringan, dan tekan sampai maksimal.

**Perhatian:**

Setelah diganti, pastikan selang pengeringan dan tutup pengeringan telah kukuh di tempatnya.

Gunakan kabel dari tembaga. (Area penampang melintang: 2,0 mm²)

Gunakan kabel yang tidak lebih ringan dari kabel fleksibel yang dibungkus dengan polikloropren (Dengan kode 60245 IEC 57).

- (1) Proses ujung kabel koneksi untuk unit indoor.
- (2) Bukalah panel buka.
- (3) Sambung kabel koneksi dan kabel catu daya.
- (4) Pasang tutup kabel dengan sekrup pendek.
- (5) Tutuplah panel buka.

Perhatian:

- Pastikan timah kabel masuk jauh ke dalam papan terminal dan kencangkan sekrupnya. Kontak yang tidak baik akan menyebabkan terlalu panas, kebakaran atau kegagalan fungsi.
- Berhati-hatilah agar tidak salah menghubungkan kabel di terminal. Pengabelan yang salah dapat merusak rangkaian kontrol internal.
- Pastikan kabel disambungkan sesuai dengan tanda di papan terminal unit indoor dan di unit outdoor.
- Pastikan untuk tidak membengkokkan atau menggulung kabel setelah kabel terhubung dan diperbaiki, untuk menghindari kabel yang terlalu panas saat unit beroperasi.

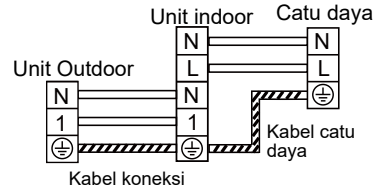

Kabel catu daya Kabel koneksi

Panjang unit: mm

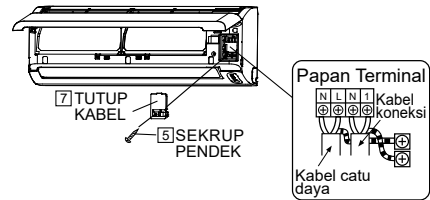
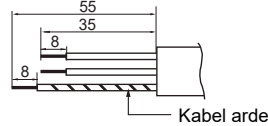

Menghubungkan selang pengeringan

- (1) Hubungkan selang pengeringan.
- (2) Ikat titik persambungan dengan selotip.

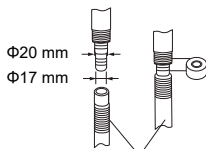

Selang pengeringan
(Tersedia secara komersial)

Catatan:

- Letakkan selang pengeringan ke arah bawah agar aliran pengeringan lancar.
- Jangan sampai selang pengeringan naik, terbentuk lekukan, atau ujung selang tercelup ke dalam air, seperti yang ditunjukkan di bawah ini.
- Belitkan insulasi panas di sekitar perpanjangan selang pengeringan, jika dijalankan dalam ruangan.

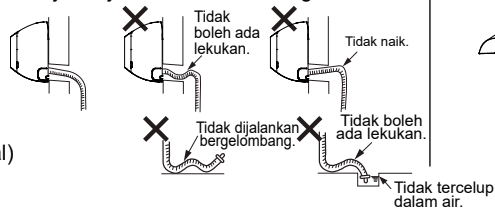

Memeriksa pengeringan

- (1) Bukalah panel buka.
- (2) Lepaskan filter udara.
- (3) Tuang air ke dalam ember kurus.
- (4) Periksa apakah pengeringan air berjalan lancar.

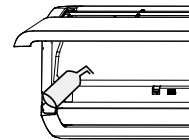

Dengan merujuk ke gambar, kencangkan dengan kuat unit outdoor dengan baut.

A	B
407	299

Panjang unit: mm

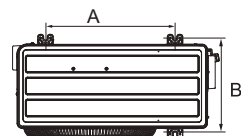

Siapkan rangkaian listrik khusus.

Beri aliran listrik	220V, 50Hz single-phase
Pemutus arus	10A

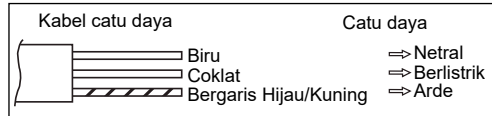

- Masukkan tombol pemutus, dengan pemisahan kontak sedikitnya 3 mm pada semua kutub, ke saluran listrik.

10 UJI PENGOPERASIAN

- Mulai pengoperasian dengan remote control.
- Mulai uji pengoperasian pendinginan, tekan dan tahan tombol ON/OFF di unit selama lebih dari 5 detik sampai bunyi bip terdengar dan lampu operasi berkedip.
- Pastikan sistem berjalan dengan baik. Untuk menghentikan pengoperasian, tekan tombol ON/OFF lagi.

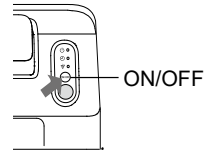

PUMP DOWN

Pump down dipakai jika unit dilepas untuk dipasang ulang, tidak dipakai lagi, diperbaiki, dll. Pompa turun bertujuan untuk mengempulkan freon ke dalam unit outdoor.

PROSEDUR MENGGUNAKAN MANIFOLD ALAT PENGUKUR

(Prosedur yang disarankan)

- Sambung selang manifold alat pengukur ke port servis dari katup 3 arah.
- Jalankan AC dengan mode uji pengoperasian pendinginan (Lihat 10 UJI PENGOPERASIAN).
- Setelah 5-10 menit, tutup katup 2 arah.
- Tutup katup 3 arah ketika alat pengukur gabungan menunjukkan hampir 0 MPa (0 cmHg).
- Hentikan pengujian operasi.
- Cabut selang manifold alat pengukur dari port servis.
- Cabut kedua pipa freon.

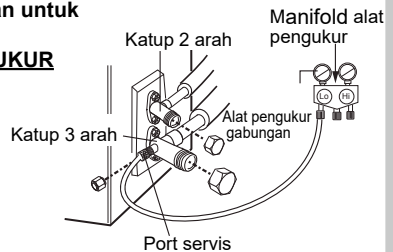

PROSEDUR TANPA MENGGUNAKAN MANIFOLD ALAT PENGUKUR

- Jalankan AC dengan mode uji pengoperasian pendinginan (Lihat 10 UJI PENGOPERASIAN).
- Setelah 5-10 menit, tutup sepenuhnya katup 2 arah dengan memutar kunci heksagon (kunci L) searah jarum jam.
- Setelah 2-3 menit, secepatnya tutup sepenuhnya katup 3 arah.
- Hentikan pengujian operasi.
- Cabut kedua pipa freon.

Perhatian:

- Matikan kompresor sebelum melepaskan pipa freon. Jika tidak, dapat mengakibatkan semburan dan cedera.
- Jangan menjalankan PUMP DOWN ketika freon bocor atau tidak ada freon dalam siklus freon. Jika tidak, dapat mengakibatkan semburan dan cedera.

MELEPAS UNIT DARI PELAT PEMASANGAN

Tekan tanda "△" pada bagian bawah unit indoor dan tarik bagian bawah unit. Ketika kait dilepaskan dari pelat pemasangan, topang bagian bawah unit dan angkat unit ke atas.

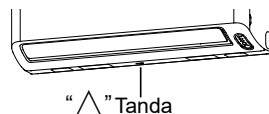

PETUNJUK PENTING KESELAMATAN

PERINGATAN

- Jangan menarik atau merusak kabel catu daya. Menarik dan menyalahgunakan kabel catu daya dapat menyebabkan kerusakan unit dan mengakibatkan sengatan listrik.
- Hati-hati, jangan memaparkan badan secara langsung ke hembusan udara keluar dalam jangka waktu yang lama. Ini dapat memengaruhi kondisi fisik Anda.
- Apabila menggunakan pendingin ruangan untuk bayi, anak-anak, orang dewasa, orang sakit, atau orang cacat, pastikan suhu ruangan sesuai bagi orang yang ada di dalam ruangan tersebut.
- Jangan pernah memasukkan benda apa pun ke dalam unit. Memasukkan suatu benda dapat menyebabkan cedera karena rotasi berkecepatan tinggi dari kipas internal.
- Pasang arde pendingin ruangan dengan benar. Jangan menyambungkan kabel arde ke pipa gas, pipa air, tiang listrik atau kabel arde telepon. Pemasangan arde yang tidak benar dapat menyebabkan korsleting.
- Apabila ada yang tidak normal dengan pendingin ruangan (misal, bau terbakar), segera hentikan penggunaan dan matikan pemutus sirkuit.
- Perangkat harus dipasang sesuai dengan peraturan pemasangan kabel nasional. Sambungan kabel yang tidak benar dapat menyebabkan kabel, colokan, dan stopkontak listrik catu daya menjadi terlalu panas dan dapat menyebabkan kebakaran.
- Apabila kabel catu daya rusak, kabel harus diganti oleh pabrik, petugas servis atau teknisi ahli untuk menghindari bahaya. Hanya gunakan kabel catu daya khusus buatan pabrik untuk mengganti kabel.
- Jangan memercikkan atau menuang air secara langsung ke unit. Air dapat menyebabkan korsleting atau kerusakan alat.
- Jangan berusaha memasang / melepas / memperbaiki alat ini sendiri. Kesalahan tindakan akan menyebabkan korsleting, kebocoran air, kebakaran, dll. Konsultasikan dengan dealer atau petugas servis ahli untuk pemasangan / pelepasan / perbaikan alat.

PERHATIAN

- Buka jendela atau pintu secara berkala untuk ventilasi udara, terutama apabila menggunakan perangkat gas. Kurangnya ventilasi dapat menyebabkan kekurangan oksigen.
- Jangan menekan tombol dengan tangan yang basah. Ini dapat menyebabkan sengatan listrik.
- Demi keselamatan, matikan pemutus sirkuit apabila alat tidak akan digunakan untuk waktu yang lama.
- Periksa rak dudukan unit luar ruangan secara berkala apakah sudah aus dan untuk memastikan bahwa unit terpasang dengan kencang.
- Jangan meletakkan apa pun di atas unit luar ruangan dan jangan diinjak. Benda atau orang tersebut dapat jatuh, dan menyebabkan cedera.
- Unit ini dirancang untuk penggunaan di rumah. Jangan gunakan untuk ruangan lainnya seperti kandang anjing atau rumah kaca untuk budidaya hewan atau tumbuhan.
- Jangan meletakkan bejana berisi air di atas unit. Apabila air merembes ke dalam unit, insulasi elektrik dapat rusak dan menyebabkan korsleting.
- Jangan menghalangi saluran udara masuk atau keluar unit. Ini dapat menyebabkan kinerja alat tidak optimal atau bermasalah.
- Pastikan untuk menghentikan penggunaan dan matikan pemutus sirkuit sebelum melakukan tindakan pemeliharaan atau pembersihan. Kipas berputar di dalam unit, dan Anda dapat terluka karenanya.
- Perangkat ini tidak diperuntukkan untuk digunakan oleh orang (termasuk anak-anak) yang memiliki keterbatasan fisik, panca indera atau kemampuan mental, atau kurang berpengalaman dan pengetahuan, kecuali mereka mendapat pengawasan atau pengarahan penggunaan oleh orang yang bertanggung jawab terhadap keselamatannya. Anak-anak harus diawasi untuk memastikan bahwa mereka tidak bermain dengan alat ini.
- Pastikan untuk menyambungkan pendingin ruangan ke catu daya dengan voltase dan frekuensi sesuai yang tercantum. Penggunaan catu daya dengan voltase dan frekuensi yang tidak tepat dapat menyebabkan kerusakan alat dan mungkin juga kebakaran.
- Jangan memasang unit di tempat yang kemungkinan terjadi kebocoran gas. Ini dapat menyebabkan kebakaran. Pasang unit di tempat dengan debu, asap dan kelembapan udara minimal.
- Atur selang pembuangan untuk memastikan pengeringan yang lancar. Pengeringan yang tidak lancar dapat menyebabkan ruangan, perabotan, dll menjadi lembap.
- Pastikan pencegah kebocoran atau pemutus sirkuit telah terpasang, tergantung pada lokasi pemasangan, untuk menghindari korsleting.
- Jangan gunakan alat untuk mempercepat proses pencairan atau untuk membersihkan, selain dari yang disarankan oleh pabrik.
- Jangan menusuk atau membakar.
- Ketahuilah bahwa zat pendingin mungkin tidak mengandung bau.

NAMA-NAMA BAGIAN

UNIT INDOOR

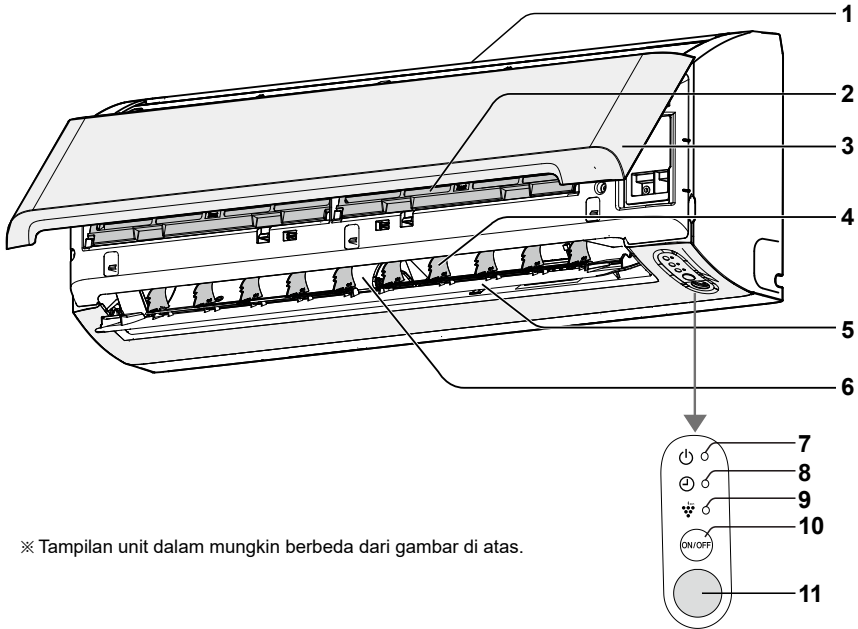

※ Tampilan unit dalam mungkin berbeda dari gambar di atas.

1. Saluran Masuk (Udara)
2. Filter Udara
3. Penutup panel depan
4. Bilah hembusan Udara Horizontal
5. Bilah hembusan Udara Vertikal
6. Saluran Keluar (Udara)
7. Lampu PENGOPERASIAN (hijau )
8. Lampu TIMER (oranye )
9. Lampu Plasmacluster (biru )
(untuk Model dengan fitur Plasmacluster)
10. Tombol ON/OFF
11. Sensor Remote

NAMA-NAMA BAGIAN

REMOTE CONTROL

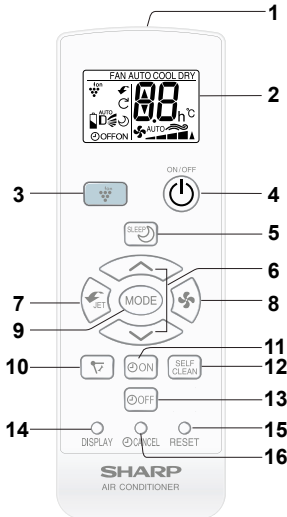

Standard models
with Plasmacluster

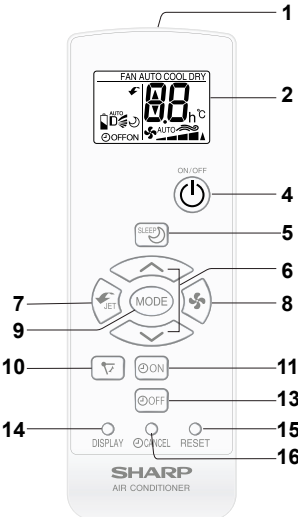

Standard models

- 1 Pengirim sinyal
- 2 DISPLAY
- 3 Tombol PLASMACLUSTER (untuk Model dengan fitur Plasmacluster)
- 4 Tombol ON/OFF
- 5 Tombol BEST SLEEP
- 6 Tombol THERMOSTAT
- 7 Tombol SUPER JET
- 8 Tombol FAN
- 9 Tombol MODE
- 10 Tombol SWING (Arah vertikal)
- 11 Tombol TIMER HIDUP
- 12 Tombol SELF CLEAN (untuk Model dengan fitur Plasmacluster)
- 13 Tombol TIMER MATI
- 14 Tombol DISPLAY
- 15 Tombol RESET
- 16 Tombol TIMER CANCEL

LAYAR

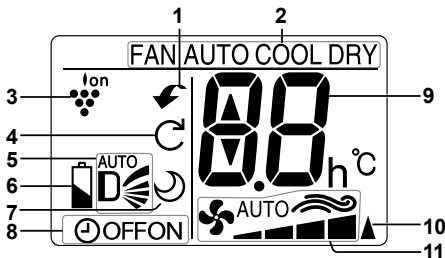

- 1 Simbol SUPER JET
- 2 Simbol MODE
FAN:KIPAS AUTO:OTOMATIS
COOL:DINGIN DRY:KERING
- 3 Simbol PLASMACLUSTER (untuk Model dengan fitur Plasmacluster)
- 4 Simbol SELF CLEAN (untuk Model dengan fitur Plasmacluster)
- 5 Simbol HEMBUSAN LEMBUT UDARA SEJUK
- 6 Simbol BATERAI
- 7 Simbol BEST SLEEP
- 8 Indikator TIMER HIDUP / TIMER MATI
- 9 Indikator SUHU
- 10 Simbol TRANSMISI
- 11 Simbol KECEPATAN KIPAS
-  : AUTO
 : Pengaturan manual

MENGGUNAKAN REMOTE CONTROL

MEMASANG BATERAI

- 1 Lepaskan tutup baterai.
- 2 Masukkan dua baterai. (AAA(R03))
Pastikan kutub (+) dan (-) sudah dipasang dengan benar.
- 3 Pasang kembali tutup baterai.
- 4 Tekan tombol RESET menggunakan tongkat tipis.

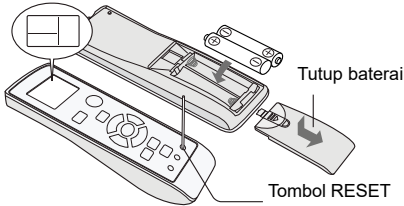

CATATAN:

- Umur baterai kira-kira 1 tahun dalam penggunaan normal.
- Ganti baterai ketika remote control menampilkan “”.
- Saat mengganti baterai, selalu ganti keduanya dan gunakan jenis yang sama.
- Apabila unit akan tidak digunakan untuk waktu yang lama, keluarkan baterai dari remote control.

CARA MENGGUNAKAN REMOTE CONTROL

Arahkan remote control ke jendela penerima sinyal kemudian tekan tombol yang diinginkan. Unit akan berbunyi ‘bip’ ketika menerima sinyal.

- Pastikan tidak ada yang menghalangi jendela penerima sinyal, misalnya korden.
- Jarak efektif sinyal adalah 7 m.

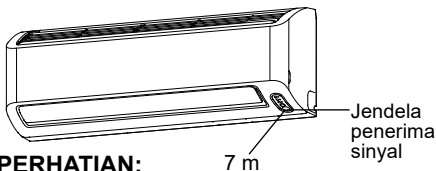

PERHATIAN:

- Jangan memaparkan jendela penerima sinyal ke sinar matahari secara langsung. Ini akan mempengaruhi kinerja alat.
- Penggunaan lampu neon tertentu di ruangan yang sama dapat mengganggu transmisi sinyal.
- Jangan meletakkan remote control di bawah sinar matahari langsung atau di dekat pemanas. Lindungi remote control dari kelembapan dan guncangan.

MODE TAMBAHAN

Gunakan mode ini apabila remote control tidak tersedia.

UNTUK MENGHIDUPKAN

Tekan tombol ON/OFF.

- Lampu OPERASIONAL warna hijau () akan menyala dan unit akan mulai beroperasi dalam mode OTOMATIS.
- Pengaturan kecepatan kipas dan suhu disetel ke OTOMATIS.

UNTUK MEMATIKAN

Tekan lagi tombol ON/OFF.

- Lampu OPERASIONAL warna hijau () akan mati.

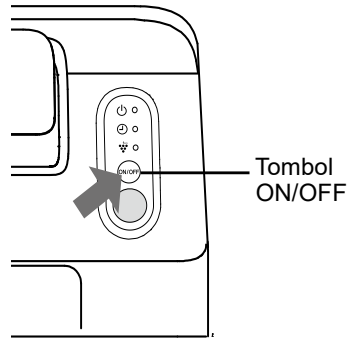

TIPS MENGHEMAT ENERGI

Berikut adalah beberapa cara sederhana untuk menghemat energi saat Anda menggunakan pendingin ruangan.

Setel suhu yang sesuai

- Menyetel suhu lebih rendah dari yang diperlukan selama periode pendinginan dapat menyebabkan peningkatan konsumsi daya.

Halangi sinar matahari langsung dan cegah udara mengalir terbuang keluar ruangan

- Menghalangi sinar matahari langsung selama periode pendinginan akan mengurangi konsumsi daya.
- Tutup semua jendela dan pintu saat melakukan operasi pendinginan.

Usahkan filter tetap bersih untuk memastikan kinerja yang efisien

Cabut kabel daya apabila unit tidak digunakan dalam jangka waktu yang lama

- Unit dalam ruangan masih mengkonsumsi sejumlah kecil daya meski tidak dihidupkan.

PENGOPERASIAN DASAR

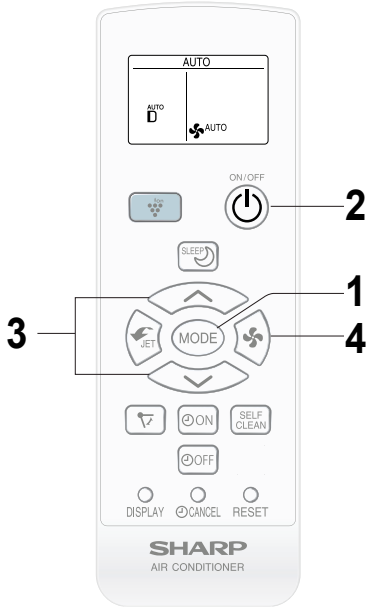

1 Tekan tombol **MODE** untuk memilih mode pengoperasian.

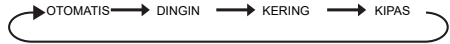

2 Tekan tombol **ON/OFF** untuk memulai operasi.

- Lampu OPERASIONAL warna hijau () akan menyala.

UNTUK MEMATIKAN

Tekan lagi tombol ON/OFF.

- Lampu OPERASIONAL () akan mati.

3 Tekan tombol **THERMOSTAT** untuk menyetel suhu yang diinginkan, Anda dapat menambah suhu dengan kenaikan 1 °C.

(mode OTOMATIS/KERING)

Suhu dapat diubah sampai $\pm 2,0^{\circ}\text{C}$ dari pengaturan otomatis.

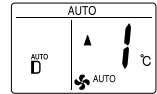

(mode DINGIN)

Kisaran pengaturan suhu: 16,0-30,0°C.

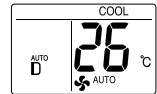

4 Tekan tombol **FAN** untuk menyetel kecepatan kipas yang diinginkan.

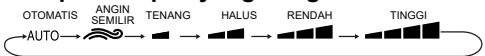

Dalam mode **FAN**, kecepatan kipas tidak dapat diatur menjadi OTOMATIS.

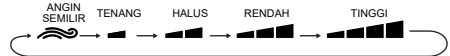

KONDISI PENGOPERASIAN

Mode		Suhu Dalam Ruangan	Suhu Luar Ruangan
Pendinginan	Batas atas	32°C	43°C
	Batas bawah	21°C	21°C

- Perangkat keamanan bawaan dapat mencegah agar unit tidak beroperasi apabila digunakan diluar kisaran tersebut.
- Kemungkinan dapat terbentuk kondensasi di saluran udara keluar apabila unit dioperasikan terus menerus dalam mode DINGIN atau KERING saat kelembapan di atas 80%.

CATATAN:

MODE OTOMATIS

Dalam mode OTOMATIS, pengaturan suhu dan mode dipilih secara otomatis berdasarkan suhu ruangan saat unit dihidupkan.

MODE KERING

Kecepatan kipas disetel ke OTOMATIS dan tidak dapat diubah.

MODE ANGIN SEMILIR

Mode ANGIN SEMILIR memproduksi variasi acak aliran udara seperti angin alami.

Mode ini memiliki efek dapat menenangkan pada orang.

APABILA LISTRIK MATI

Pendingin ruangan memiliki fungsi memori untuk menyimpan pengaturan apabila listrik mati.

Setelah listrik pulih, unit akan otomatis menyala di pengaturan yang sama yang aktif sebelum listrik mati, kecuali untuk pengaturan TIMER, SUPER JET, BEST SLEEP.

MENGATUR ARAH HEMBUSAN UDARA

ARAH HEMBUSAN UDARA VERTIKAL

1 Tekan tombol SWING () untuk menyetel arah aliran udara yang diinginkan.

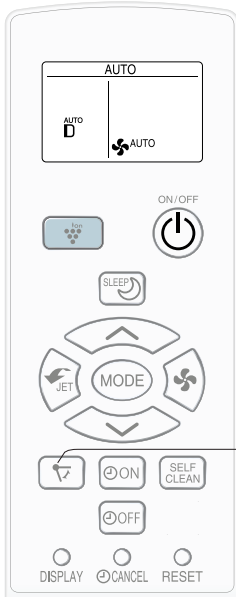
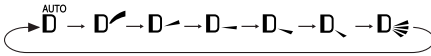

ARAH HEMBUSAN UDARA HORIZONTAL

Tahan bilah hembusan udara horizontal dan atur arah hembusan udara.

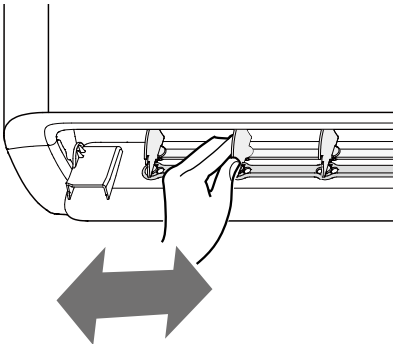

PENGOPERASIAN SUPER JET

Pendingin ruangan bekerja pada daya maksimum dan arah bilah optimal untuk membuat ruangan agar cepat dingin.

1 Selama pengoperasian, tekan tombol SUPER JET.

- Remote control akan menampilkan "  ".
- Tampilan suhu akan hilang.
- Bilah hembusan udara vertikal akan disetel mengarah sedikit ke bawah.

UNTUK MEMBATALKAN

Tekan lagi tombol SUPER JET.

- Bilah hembusan udara vertikal akan kembali ke posisi semula.

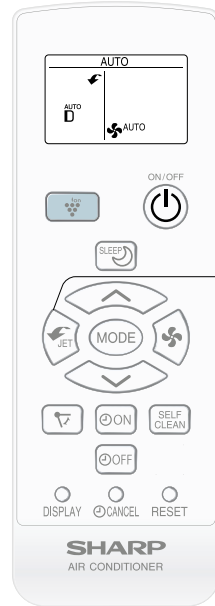



CATATAN:

- Pendingin ruangan akan beroperasi pada posisi "Daya pendinginan tinggi" dan kecepatan kipas "Sangat TINGGI" selama 15 menit, kemudian beralih ke kecepatan kipas "TINGGI".
- Anda tidak dapat menyetel suhu atau kecepatan kipas selama periode SUPER JET.
- Operasi SUPER JET tidak tersedia pada Model KIPAS.

PENGOPERASIAN PLASMACLUSTER

(untuk model dengan fitur Plasmacluster)
Ion Plasmacluster yang dilepaskan ke ruangan akan mengurangi beberapa jamur di udara.

1 Selama pengoperasian, tekan tombol PLASMACLUSTER.

- Remote control akan menampilkan " ".
- Lampu PLASMACLUSTER warna biru () akan menyala.

UNTUK MEMBATALKAN

Tekan lagi tombol PLASMACLUSTER.

- Lampu PLASMACLUSTER warna biru () akan mati.

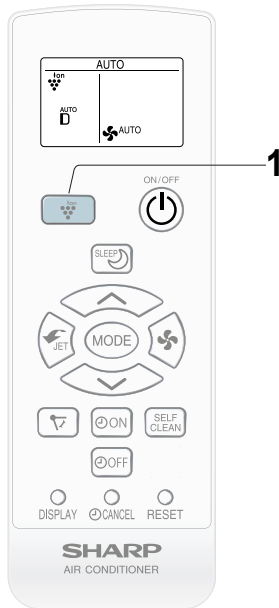

CATATAN:

- Penggunaan operasi PLASMACLUSTER akan dimasukkan ke dalam memori, dan akan diaktifkan di saat Anda menghidupkan unit kembali.
- Untuk menjalankan operasi PLASMACLUSTER dalam mode FAN saja, tekan tombol PLASMACLUSTER saat unit tidak sedang beroperasi.
Simbol mode pada remote control akan hilang dan kecepatan kipas tidak dapat diatur ke OTOMATIS.

PENGOPERASIAN BEST SLEEP

Agar tidur lebih nyaman, suhu dan kecepatan kipas akan dikendalikan secara otomatis oleh program terbaik.

1 Selama pengoperasian, tekan tombol BEST SLEEP.

- Remote control akan menampilkan " ".
- Suhu dan kecepatan kipas akan dikendalikan secara otomatis untuk best sleep.
- Lampu di unit akan menjadi gelap.

UNTUK MEMBATALKAN

Tekan lagi tombol BEST SLEEP.

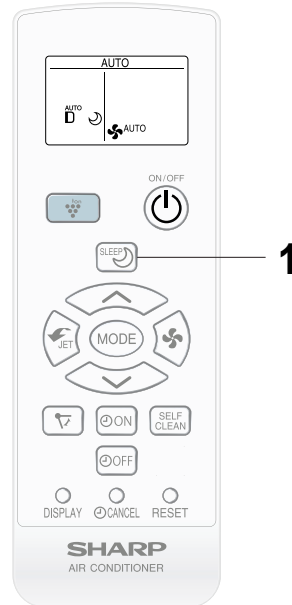

CATATAN:

- Pengoperasian BEST SLEEP tidak tersedia dalam mode KERING dan KIPAS.

PENGOPERASIAN TIMER

TIMER MATI

1 Tekan tombol **TIMER MATI** dan tetapkan waktu yang diinginkan.

→ 0.5h → 1.0h → 1.5h → 10h → 11h → 12h

- Lampu **TIMER** warna oranye () akan menyala.
- Pengaturan waktu akan menghitung mundur untuk menunjukkan sisa waktu.

UNTUK MEMBATALKAN

Tekan tombol **CANCEL**.

- Lampu **TIMER** warna oranye () akan mati.

TIMER HIDUP

1 Tekan tombol **TIMER HIDUP** dan tetapkan waktu yang diinginkan.

→ 0.5h → 1.0h → 1.5h → 10h → 11h → 12h

- Lampu **TIMER** warna oranye () akan menyala.
- Pengaturan waktu akan menghitung mundur untuk menunjukkan sisa waktu.

UNTUK MEMBATALKAN

Tekan tombol **CANCEL**.

- Lampu **TIMER** warna oranye () akan mati.

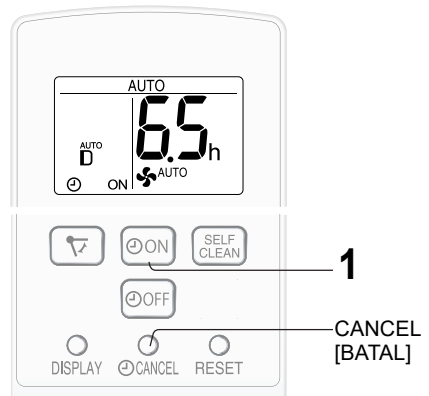
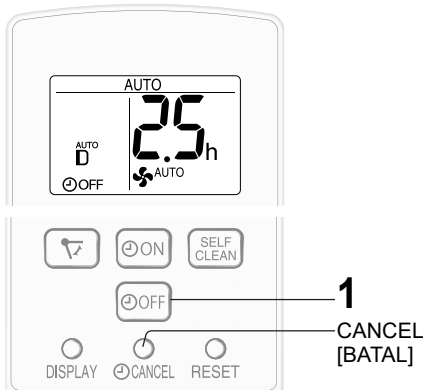

CATATAN:

- Durasi timer dapat disetel dari minimum 0.5 jam hingga 12 jam. (0.5 jam sampai 9.5 jam, Anda dapat menyatel dengan ketelitian 0.5 jam sedangkan dari 10 jam hingga 12 jam, ketelitiannya adalah 1 jam).
- **TIMER MATI** dan **TIMER HIDUP** tidak dapat disetel bersamaan.
- Apabila suhu ditetapkan selama timer aktif, suhu akan ditampilkan di layar selama 5 detik kemudian kembali ke tampilan timer.
- Apabila listrik mati saat timer aktif, pengaturan timer akan dibatalkan dan tidak akan aktif kembali setelah listrik pulih kembali.

TIMER HIDUP

- Unit akan hidup sebelum waktu yang telah ditetapkan untuk mencapai suhu yang diinginkan pada waktu yang telah diprogram. (Fungsi Bangun)

PENGOPERASIAN PEMBERSIHAN OTOMATIS

(untuk model dengan fitur Plasmacluster)

Operasi PEMBERSIHAN OTOMATIS akan mengurangi tumbuhnya jamur lendir dengan ion Plasmacluster dan mengeringkan bagian dalam unit. Gunakan operasi ini saat perubahan musim atau setiap 4 bulan sekali.

1 Tekan tombol SELF CLEAN saat unit tidak sedang beroperasi.

- Remote control akan menampilkan “C”.
- Lampu PENGOPERASIAN berwarna biru (ion) akan menyala.
- Unit akan berhenti beroperasi setelah 90 menit.

UNTUK MEMBATALKAN

Tekan lagi tombol CLEAN.

- Lampu PENGOPERASIAN berwarna biru (ion) akan mati.

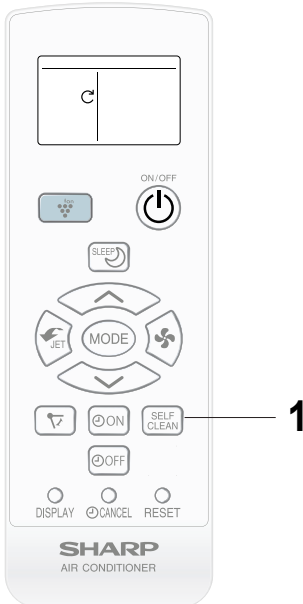

TOMBOL DISPLAY

Tekan tombol DISPLAY selama lampu menyala pada unit terlalu terang.

1 Selama operasi, tekan tombol DISPLAY.

- Lampu Plasmacluster berwarna biru (ion) akan Mati (Hanya untuk model Premium).
- Untuk Lampu yang lain akan menyala redup.

UNTUK MENYALAKAN

Tekan tombol DISPLAY lagi.

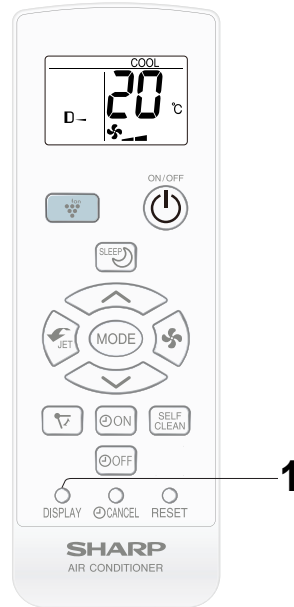

PEMELIHARAAN

Pastikan untuk mencabut kabel daya dari stopkontak dinding atau matikan pemutus sirkuit sebelum melakukan tindakan pemeliharaan.

MEMBERSIHKAN FILTER UDARA

- 1 Matikan unit.
- 2 Lepaskan filter udara.
 - ① Angkat panel buka.
 - ② Angkat sedikit filter udara dengan kedua tangan untuk melepaskan filter udara dari pengunci, lalu tarik keluar ke arah bawah.

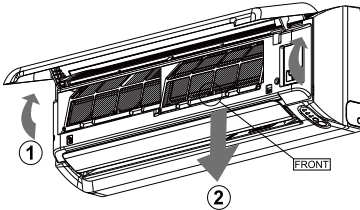

- 3 Bersihkan Filter Udara.
 - Gunakan penyedot debu untuk menghilangkan debu. Jika filter udara kotor, cuci dengan air hangat dan deterjen lembut. Keringkan filter udara di tempat teduh sebelum dipasang kembali.
- 4 Pasang kembali filter dan tutup panel buka.

MEMBERSIHKAN UNIT DAN REMOTE CONTROL

- Seka dengan kain yang lembut.
- Jangan memercikkan atau menuang air secara langsung ke unit. Air dapat menyebabkan korsleting atau kerusakan alat.
- Jangan menggunakan air panas, thinner, bubuk gosok atau bahan pelarut kuat.

PEMELIHARAAN SETELAH SESI PENDINGINAN UDARA

- 1 Keringkan bagian dalam unit indoor secara menyeluruh dengan melakukan langkah-langkah berikut.
 - Jalankan unit dalam mode FAN dengan kecepatan kipas tinggi selama 3 jam.
- 2 Hentikan operasi dan cabut kabel unit.
 - Matikan pemutus sirkuit, apabila Anda memiliki khusus untuk pendingin ruangan.
- 3 Bersihkan filter, kemudian pasang kembali.

PEMELIHARAAN SEBELUM SESI PENDINGINAN UDARA

- 1 Pastikan filter udara tidak kotor.
- 2 Pastikan tidak ada yang menghalangi saluran udara masuk dan keluar.

SEBELUM MENGHUBUNGI PUSAT SERVIS

Kondisi berikut ini tidak menunjukkan kerusakan alat.

UNIT TIDAK DAPAT DIOPERASIKAN

Unit tidak akan dapat dioperasikan apabila dihidupkan segera setelah dimatikan. Unit tidak akan dapat dioperasikan segera setelah mode diubah. Ini dilakukan untuk melindungi unit. Tunggu 3 menit sebelum mengoperasikan unit.

BAU

Bau karpet dan perabotan rumah yang masuk ke dalam unit mungkin dapat dihembuskan kembali.

SUARA BERDERAK

Suara ini dihasilkan oleh bagian unit yang mengembang atau berkontraksi karena perubahan suhu.

TERLIHAT KABUT DI SALURAN UDARA MASUK DAN KELUAR

Dalam operasi pendinginan, ini disebabkan karena perbedaan antara suhu udara ruangan dan suhu udara yang dikeluarkan unit.

UNIT LUAR RUANGAN TIDAK BERHENTI BEKERJA

Setelah mematikan unit, unit luar ruangan akan tetap memutar kipasnya selama sekitar satu menit untuk mendinginkan unit.

SUARA BERDESIS

Suara berdesis pelan adalah suara refrigeran yang mengalir di dalam unit.

Periksa hal-hal berikut sebelum menghubungi pusat servis.

Unit tidak dapat dioperasikan

- Periksa apakah pemutus sirkuit anjlok atau sekering putus.

Unit tidak mendinginkan dengan optimal

- Periksa filter. Jika kotor, bersihkan.
- Periksa unit luar ruangan untuk memastikan tidak ada yang menghalangi saluran udara masuk atau keluar.
- Periksa apakah pengaturan thermostat sudah benar.
- Pastikan jendela dan pintu sudah ditutup rapat.

Unit tidak menerima sinyal remote control

- Periksa apakah baterai remote control sudah lama digunakan dan arusnya lemah.
- Coba lagi mengirim sinyal dengan remote control diarahkan dengan benar ke jendela penerima sinyal unit.
- Periksa apakah baterai remote control sudah dipasang dengan benar.

Hubungi pusat servis apabila lampu OPERASIONAL hijau, lampu TIMER oranye dan lampu PLASMACLUSTER biru unit berkedip-kedip.

Untuk menggambarkan kegagalan fungsi, Anda dapat melihat kode kesalahan di remote control sebelum memanggil teknisi servis.

SEBELUM MENGHUBUNGI PUSAT SERVIS

TENTANG KODE KESALAHAN

- Kode kesalahan terdiri atas kode utama dan sub kode.

Contoh: kesalahan 23-4.

KODE KESALAHAN		
Kode Utama		Sub Kode
23	-	4



DAPATKAN KODE KESALAHAN

Contoh: kesalahan 23-4.

- 1** Tekan tombol THERMOSTAT “” selama lebih dari 5 detik di remote control ketika unit indoor dan remote control mati.

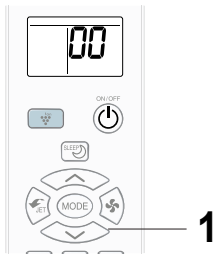
- Remote control akan menampilkan “” dan akan ada suara ‘bip’ dari alat pembunyi unit.



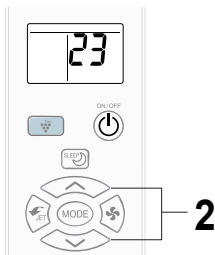

- 2** Tekan tombol THERMOSTAT “” dan “”, tampilan remote control akan berubah dari “” secara bertahap. Sementara itu, alat pembunyi akan mengeluarkan suara ‘bip’ pendek pada setiap tahap.

- Ketika menampilkan “23”, alat pembunyi akan mengeluarkan suara ‘bip’ panjang untuk mengingatkan Anda bahwa kode kesalahan ini “23” adalah kode kesalahan utama.

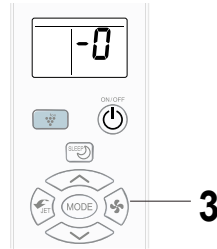

- 3** Tekan tombol FAN sekali, remote control akan menampilkan “-0”.



- 4** Tekan tombol THERMOSTAT “” dan “”, tampilan remote control akan berubah dari “-0” menjadi “-7” secara bertahap. Sementara itu, alat pembunyi akan mengeluarkan suara ‘bip’ pendek pada setiap tahap.

- Ketika menampilkan “-4”, alat pembunyi akan mengeluarkan suara ‘bip’ panjang untuk mengingatkan Anda bahwa kode kesalahan ini “4” adalah sub kode kesalahan.

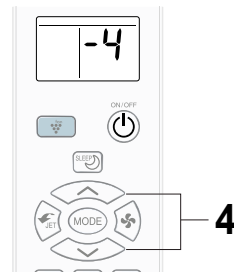

SPESIFIKASI PRODUK

5K-Btu/h:

Unit indoor		AH-A5BEY,AH-A5BEY2,AH-AP5BMY2		AH-AP5BMY		
Unit outdoor		AU-A5BEY,AU-A5BEY2,AU-A5BMY2		AU-A5BMY		
Tipe		Pendingin ruangan tipe split				
Beri aliran listrik		Tunggal 220V 50Hz				
Kapasitas pendingin	kW	1.46				
Konsumsi daya	W	360				
Arus masukan	A	1.7				
Arus masuk maksimal	A	2.4				
Gas pendingin	g	R32*370				
Bobot	Unit indoor	Kg		7		
	Unit outdoor	Kg	17		18	
Ukuran (W×H×D)	Unit indoor	mm				853×295×185
	Unit outdoor	mm				598×495×265
Negara penghasil		Indonesia				

7K-Btu/h:

Unit indoor		AH-A7BEY,AH-AP7BMY		AH-A7BEY2,AH-AP7BMY2		
Unit outdoor		AU-A7BEY,AU-A7BMY		AU-A7BEY2,AU-A7BMY2		
Tipe		Pendingin ruangan tipe split				
Beri aliran listrik		Tunggal 220V 50Hz				
Kapasitas pendingin	kW	2.05				
Konsumsi daya	W	590				
Arus masukan	A	2.8				
Arus masuk maksimal	A	3.6				
Gas pendingin	g	R32*380		R32*360		
Bobot	Unit indoor	Kg		7		
	Unit outdoor	Kg		19		
Ukuran (W×H×D)	Unit indoor	mm				853×295×185
	Unit outdoor	mm				598×495×265
Negara penghasil		Indonesia				

9K-Btu/h:

Unit indoor		AH-A9BEY, AH-AP9BMY		AH-A9BEY2, AH-AP9BMY2, AH-A9BEYT		AH-A9CAY		
Unit outdoor		AU-A9BEY, AU-A9BMY		AU-A9BEY2, AU-A9BMY2		AU-A9CAY		
Tipe		Pendingin ruangan tipe split						
Beri aliran listrik		Tunggal 220V 50Hz						
Kapasitas pendingin	kW	2.64						
Konsumsi daya	W	760						
Arus masukan	A	3.6						
Arus masuk maksimal	A	4.8						
Gas pendingin	g	R32*540			R32*350			
Bobot	Unit indoor	Kg		7				
	Unit outdoor	Kg	23	22			20	
Ukuran (W×H×D)	Unit indoor	mm						853×295×185
	Unit outdoor	mm						598×495×265
Negara penghasil		Indonesia						